

הודפס באירלנד.

www.dell.com | support.dell.com



0U563FA00

M

11 ®Microsoft™ Windows Vista

16 MMC

U

USB 2.0

19 מחברים אחוריים

16 מחברים קדמיים

W

Windows Vista®

Program Compatibility Wizard

26 (אשף תאימות תוכניות)

11 הגדרה

38 התקנה מחדש

34 Windows, התקנה מחדש

A

42 AutoTech

D

41 DellConnect

34 Dell Factory Image Restore

28 Dell Support Center

F

42 FTP, כניסה אנונימית

H

31 Hardware Troubleshooter

HDMI

19 מיקום מחבר

6 תצוגה

I

ISP

11 ספק שירותי אינטרנט

פ

פנייה אל IDel 44

פנייה אל Dell בצורה מקוונת 45

פתרון בעיות 22

ק

קורא Memory Stick 16

קורא כרטיסי SD 16

קורא כרטיסי SDHC 16

קורא כרטיסי xD-Picture 16

קורא כרטיסים 16

קורא כרטיסי מדיה 16

קורא כרטיסי מולטימדיה 16

ר

רשימת פעולות לביצוע באבחון 44

ש

שחזור מערכת 34

שחזור תמונה מקורית 36

שירות לקוחות 41

ת

תוכנית האבחון של Dell 32

תכונות תוכנה 20

תמיכה בזיכרון 50

תמיכה טכנית 41

תקליטורי DVD, הפעלה ויצירה 20

תקליטורים, הפעלה ויצירה 20

19 חיבור S/PDIF

48 מנהלי התקנים והורדות

49 מעבד

49 מפרט

42 מצב הזמנה

47 משאבים, איתור נוספים

משלוח מוצרים

43 לשם החזרה או תיקון

נ

15 נורית פעילות של כונן קשיח

21 נתונים, גיבוי

ע

עזרה

40 קבלת סיוע ותמיכה

50 ערכת שבבים

מ

מדריך טכנולוגיה של Dell

47 לקבלת מידע נוסף

מהירות רשת

22 בדיקה

מוצרים

43 מידע ורכישה

18, 15 מחבר IEEE 1394

19 מחבר S/PDIF

17 מחבר חשמל

52 מחברי לוח מערכת

14 מחברי צד קדמי

15 מחבר מיקרופון

15 מחבר קו-כניסה (line-in)

מחבר רשת

18 מיקום

מחבר שמע אופטי

ח

חיבור

12 דרך DSL

9 כבל רשת אופציונלי

11 לאינטרנט

11 שימוש בחיוג

6 תצוגות

11 חיבור אינטרנט

חיבור רשת

23 תיקון

22 חיבור רשת אלחוטית

21 חיסכון בחשמל

17 חריץ כבל אבטחה

חשמל

21 חיסכון

23 חשמל, פתרון בעיות

ט

טמפרטורה

54 טווחי הפעלה ואחסון

י

20 יכולות מחשב

כ

כונן קשיח

50 סוג

כתובות דואר אלקטרוני

42 לתמיכה טכנית

42 כתובות דואר אלקטרוני של התמיכה

ל

15 לחצן הוצאה

15 לחצן ונורית הפעלה

אינדקס

א

אוזניות

מחבר קדמי 15

איתור מידע נוסף 47

אפיק הרחבה 51

אפשרויות התקנה מחדש של המערכת 34

אתר התמיכה של Dell 48

אתרי תמיכה

ברחבי העולם 41

ב

בעיות זיכרון

פתרון 24

בעיות חומרה

אבחון 31

בעיות, פתרון 22

בעיות תוכנה 25

ג

גיבויים

יצירה 21

ה

הודעות מערכת 29

החזרות במסגרת האחריות 43

התאמה אישית

הגדרות צריכת החשמל 21

שולחן העבודה שלך 20

התקנה מחדש של Windows 34

ז

זיכרון

מזערי ומרבי 50

נספח

המידע במסמך זה חל על המוצרים הרשומים להלן:

- Studio
- Studio 540
- Studio 540n

הודעה בנוגע למוצרי

Macrovision

מוצר זה משלב טכנולוגיה להגנה על זכויות יוצרים המוגנת על-ידי תביעה לשיטות של פטנטים מסוימים בארה"ב וזכויות קניין רוחני נוספות בבעלות Macrovision Corporation ובעלי זכויות נוספים. אין להשתמש בטכנולוגיה זו להגנה על זכויות יוצרים אלא באישור חברת Macrovision Corporation, והיא מיועדת לשימוש ביתי ולמטרות אחרות של צפייה מוגבלת בלבד, אלא אם כן התירה Macrovision Corporation שימוש אחר במוצר. חל איסור על ביצוע הנדסה לאחור או פירוק.

סביבת מחשב

הפעלה	15.2 – עד 3048 מטר (50 – עד 10,000 רגל)
אחסון	15.2 – עד 10,668 מטר (50 – עד 35,000)
רמת זיהום אווירי	G2 או פחות כמוגדר ב- ISA-S71.04-1985

סביבת מחשב		חשמל	
אחסון	5-500 Hz ב- 0.001-0.01 G2/Hz	סוללת מטבע	סוללת מטבע ליתיום CR2032 של 3 וולט
מידת זעזועים מרבית (נמדדת כאשר הכונן הקשיח נמצא במצב חניית ראש ועם פעימת חצי סינוס של 2 אלפיות השנייה):		סביבת מחשב	
הפעלה	40 ג'י +/- 5% עם משך מתקף של 2 מילי-שנייה +/- 10% (שווה ערך ל-51 ס"מ/שנייה)	טווחי טמפרטורות:	
		הפעלה	10 עד 35 מעלות צלזיוס
אחסון	105 ג'י +/- 5% עם משך מתקף של 2 מילי-שנייה +/- 10% (שווה ערך ל-127 ס"מ/שנייה)	אחסון	40 – עד 70 מעלות צלזיוס
		לחות יחסית (מרבית):	20% עד 80% (ללא התעבות)
		מידת תנודה מרבית (תוך שימוש בספקטרום תנודות אקראי המדמה סביבת משתמש):	
גובה (מרבי):		הפעלה	5-350 Hz ב- 0.0002 G2/Hz

מחברים חיצוניים		פיזי
מחבר טורי של 6 פינים,	IEEE	גובה 362 מ"מ (14.2 אינץ')
אחד בלוח הקדמי ואחד בלוח האחורי		רוחב 170 מ"מ (6.7 אינץ')
		עומק 435 מ"מ (17.1 אינץ')
	חשמל	משקל 12.5 ק"ג
	ספק זרם ישר	
300 W/350 W	הספק	מחברים חיצוניים
 הערה: ספק הזרם של 300 וואט ישמש במערכות Energy star.		וידיאו צג VGA אחד ומחבר HDMI אחד
(300 W PSU) 75 W	פיזור חום	מתאם רשת מחבר RJ45
(350 W PSU) 188.5 W	מרבי	USB שני מחברים תואמי USB 2.0 בלוח הקדמי וארבעה מחברים בלוח האחורי
 הערה: פיזור חום מחושב לפי ההספק הנקוב של ספק הזרם.		שמע שישה מחברים לתמיכה ב- 7.1
115/230 וולט ז"ח.	מתח	S/PDIF מחבר S/PDIF אחד

מחברי לוח מערכת		אפיק הרחבה	
מחבר 3 פינים אחד	מאוורר תושבת	PCI Express x16	
מחבר 10 פינים אחד	ראש HDA שמע בלוח קדמי	אחד	מחברים
מחבר 10 פינים אחד	בקרת לוח קדמי	מחברים בעלי 164 פינים	גודל מחבר
חמישה מחברי 10 פינים	התקן USB פנימי	16 נתיבי PCI Express	נתוני מחבר רוחב (מרבי)
ארבעה מחברי 240 פינים	זיכרון		
מחבר 124 פינים אחד	PCI 2.3		וידיאו
שני מחברי 36 פינים	PCI Express x1	Intel GMA X4500HD	משולב
מחבר 164 פינים אחד	PCI Express x16	כרטיס PCI Express x16 (אופציונלי)	נפרד
מחבר 24 פינים אחד	חשמל		
מחבר 4 פינים אחד	חשמל 12 וולט		שמע
775 פינים	מעבד	Realtek ALC888S, High Definition Audio	סוג
מחבר 4 פינים אחד	מאוורר מעבד		
ארבעה מחברי 7 פינים	ATA טורי		

אפיק הרחבה		אפיק הרחבה	
מהירות גבוהה ,480 Mbps	USB	PCI 2.3	סוגי אפיקים
מהירות מלאה 12 Mbps ומהירת 1.2 Mbps נמוכה		PCI Express 1.0A (x1)	
	PCI	PCI Express 2.0 (x16)	
אחד	מחברים	- SATA 1.0/2.0 USB 2.0	
124 פינים	גודל מחבר		מהירויות אפיק
32 סיביות	נתוני מחבר רוחב (מרבי)	133 MB/s	PCI
	PCI Express x1	• חריץ x1 מהירות כיוונית -דו- 500 MB/s חריץ	PCI Express
שניים	מחברים	• x16 מהירות דו- כיוונית - 8 GB/s	
מחברים בעלי 36 פינים	גודל מחבר	- 1.5 Gbps 3.0 Gbps	SATA
נתיב PCI Express אחד	נתוני מחבר רוחב (מרבי)		

זיכרון		כוננים	
<p> הערה: לקבלת הוראות לשדרוג הזיכרון, עיין במדריך השירות באתר התמיכה של Dell בכתובת support.dell.com.</p>		<p>תא 3.5 אינץ' אחד עבור FlexBay</p> <p>בעלי גישה מבפנים שני תאי כונן 3.5 אינץ' עבור כונן קשיח SATA</p>	
פרטי מחשב		זיכרון	
Intel G45 + ICH10R	ערכת שבבי מערכת	ארבעה חריצי DDR2 DIMM	מחברים
64 סיביות	רוחב אפיק נתונים	נגישים מבפנים	
64 סיביות	רוחב אפיק DRAM	2 GB, 1 GB ו-1 GB	קיבולות
32 סיביות	רוחב אפיק של כתובת מיקרו-מעבד	DDR2, 800 MHz DIMM	סוג זיכרון
RAID 0 (פיזור)	תמיכת RAID	1 GB	מזערי
RAID 1 (שיקוף)		4 GB (מערכת הפעלה של 32 סיביות) 8 GB (מערכת הפעלה של 64 סיביות)	מרבי
8 Mb	שבב BIOS (NVRAM)		

מפרט

מעבד	
מטמון L2	סוג
512 KB	Intel® Celeron®
1 MB	Intel Pentium® Dual-Core
2 MB/3 MB/4 MB/ 6 MB	Intel Core™ 2 Duo
6 MB/8 MB/12 MB	Intel Core2 Quad
כוננים	
כונן מולטי סופר או DVD+/-RW	בעלי גישה מבחון
כונן משולב Blu-ray או Disc™ או כונן אופטי Blu-ray Disc RW	

דגם מחשב

Studio 540

סעיף זה מספק מידע שעשוי להידרש לך בעת הגדרה, עדכון מנהלי התקנים ושדרוג המחשב.

הערה:  ההצעות עשויות להשתנות מאזור לאזור. לקבלת מידע נוסף בנוגע לתצורת המחשב, לחץ על **Start** (התחל) ← **Help and Support** (עזרה ותמיכה) ולאחר מכן בחר באפשרות להציג מידע אודות המחשב שברשותך.

ראה:	אם עליך:
<p>לפני עבודה בתוך המחשב, קרא את מידע הבטיחות המצורף למחשב שברשותך. לקבלת מידע נוסף על נוהלי בטיחות מיטביים, עיין בדף הבית של תאימות התקינה בכתובת www.dell/regulatory_compliance.</p>	<p>לאתר מידע אודות נוהלי בטיחות מיטביים עבור המחשב. לעיין במידע אודות אחריות, תנאים והתניות (ארה"ב בלבד), הוראות בטיחות, מידע תקינה, מידע ארגונומי והסכם רשיון למשתמש קצה.</p>
<p>החלק העליון של המחשב.</p>	<p>לאתר את תג השירות/קוד השירות המהיר — עליך להשתמש בתג השירות כדי לזהות את המחשב באתר support.dell.com או כדי לפנות לתמיכה הטכנית.</p>
<p>אתר התמיכה של Dell בכתובת support.dell.com</p>	<p>למצוא מנהלי התקנים והורדות. לגשת לתמיכה טכנית ועזרה של מוצרים. לבדוק את מצב ההזמנה של רכישות חדשות. לאתר פתרונות ותשובות לשאלות נפוצות. לאתר מידע על עדכונים של הרגע האחרון לגבי שינויים טכניים במחשב או חומר עזר טכני מתקדם לטכנאים או למשתמשים מנוסים.</p>

איתור מידע ומשאבים נוספים

ראו:	אם עליך:
<p>תקליטור מערכת ההפעלה. התקליטור <i>Drivers and Utilities</i> (מנהלי התקנים ותוכניות שירות).</p> <p> הערה: עדכונים למנהלי התקנים ותיעוד ניתן למצוא באתר התמיכה של Dell™ בכתובת support.dell.com.</p>	<p>להתקין מחדש את מערכת ההפעלה. להפעיל תוכנית אבחון עבור המחשב, להתקין מחדש תוכנת מערכת שולחנית או לעדכן מנהלי התקנים עבור המחשב וקובצי readme.</p>
<p>מדריך הטכנולוגיה של Dell שזמין בכוון הקשיח.</p>	<p>ללמוד עוד אודות מערכת ההפעלה, תחזוקת ציוד היקפי, RAID, אינטרנט, Bluetooth®, עבודה ברשת ודואר אלקטרוני.</p>
<p>מדריך השירות באתר התמיכה של Dell בכתובת support.dell.com.</p> <p> הערה: במדינות מסוימות, פתיחת המחשב והחלפת חלקים בתוכו עלולות לגרום לביטול האחריות. לפני עבודה בתוך המחשב, בדוק את האחריות ומדיניות ההחזרה.</p>	<p>לשדרג את המחשב בזיכרון חדש או נוסף, או כונן קשיח חדש. להתקין מחדש או להחליף חלק בלוי או פגום.</p>

לפנייה אל Dell בנושאי מכירות, תמיכה טכנית או שירות לקוחות:

1. בקר בכתובת **support.dell.com**.
2. ברר פרטים לגבי הארץ או האזור שלך בתפריט הנפתח **Choose A Country/Region** (בחר ארץ/אזור) בחלק התחתון של הדף.
3. לחץ על **Contact Us** (צור קשר) בצד השמאלי של הדף.
4. בחר את הקישור המתאים לשירות או לתמיכה בהתאם לצורך שלך.
5. בחר את שיטת הפנייה אל Dell הנוחה לך.

כדי לקבוע את תוכן קובצי ההפעלה של המחשב, עיין בתיעוד מערכת ההפעלה. אם המחשב מחובר למדפסת, הדפס כל קובץ. אחרת, רשום את התוכן של כל קובץ לפני שתתקשר אל Dell.

- הודעת שגיאה, קוד צפוף או קוד אבחון:
- תיאור הבעיה והליכים שביצעת לפתרון הבעיה:

פנייה אל Dell

לקוחות בארצות הברית, התקשרו
800-WWW-DELL (800-999-3355).

 **הערה:** אם אין ברשותך חיבור אינטרנט פעיל, באפשרותך למצוא מידע ליצירת קשר בחשבונית הרכישה, תעודת המשלוח, החשבון או קטלוג המוצרים של Dell.

חברת Dell מספקת מספר אפשרויות תמיכה ושירות בצורה מקוונת או בטלפון. הזמינות משתנה בהתאם לארץ ולמוצר; שירותים מסוימים עשויים שלא להיות זמינים באזורך.

רשימת פעולות לביצוע באבחון

- שם:
- תאריך:
- כתובת:
- מספר טלפון:
- תג שירות (בר-קוד בחלק האחורי או התחתון של המחשב):
- קוד שירות מהיר:
- מספר אישור החזרת חומר (אם סופק על-ידי טכנאי התמיכה של Dell):
- מערכת הפעלה וגרסה:
- התקנים:
- כרטיסי הרחבה:
- האם המחשב מחובר לרשת? כן / לא
- רשת, גרסה ומתאם רשת:
- תוכניות וגרסאות:

לפני שתתקשר

 **הערה:** כשתתקשר, הכן את קוד השירות המהיר. הקוד מסייע למערכת האוטומטית של מענה התמיכה הטלפוני של Dell לנתב את שיחתך ביעילות רבה יותר. ייתכן גם שתבקש לספק את תג השירות (ממוקם בחלק העליון של המחשב). זכור למלא את רשימת הפעולות הבאה לביצוע באבחון. במידת האפשר, הפעל את המחשב לפני שתתקשר ל-Dell לקבלת סיוע והתקשר מטלפון הנמצא ליד המחשב או בקרבתו. ייתכן שתבקש להקליד פקודות מסוימות במקלדת, למסור מידע מפורט במהלך הפעולות או לנסות שלבי פתרון בעיות אחרים שאפשריים רק במחשב עצמו. ודא שתיעוד המחשב זמין.

5. כלול אביזרים המשויכים לפריטים המוחזרים (כבלי חשמל, תוכנה, מדריכים וכן הלאה), אם ההחזרה היא לשם קבלת זיכוי.
6. ארוז את הציוד המיועד להחזרה בחומרי האריזה המקוריים (או שווי-ערך).
7. התשלום על הוצאות המשלוח הוא באחריותך. כמו כן, באחריותך לבטח כל מוצר שמוחזר; הסיכון לאובדן המוצר במהלך המשלוח לחברת Dell חל עליך. חבילות בגוביינא (תשלום בעת מסירה - C.O.D.) לא יתקבלו.
8. מוצרים מוחזרים שלא עונים על כל הדרישות לעיל, יידחו על-ידי הסניף המקבל של חברת Dell וישלחו חזרה אליך.

החזרת פריטים לתיקון במסגרת האחריות או לקבלת זיכוי

הכן את כל הפריטים המיועדים להחזרה, בין אם לשם תיקון או זיכוי, באופן הבא:

1. התקשר לחברת Dell כדי לקבל מספר אישור החזרת חומר (Return Material Authorization Number) ורשום מספר זה במקום בולט ובצורה ברורה על הדופן החיצונית של האריזה.
2. לקבלת מספר הטלפון אליו יש להתקשר באזורך, ראה "פנייה אל Dell" בעמוד 45.
3. כלול העתק של החשבונית ומכתב המתאר את הסיבה להחזרה.
4. כלול עותק של רשימת הפעולות לביצוע באבחון (ראה "רשימת פעולות לביצוע באבחון" בעמוד 45), ציין את הבדיקות שערכת וכל הודעת שגיאה שדווחה על-ידי האבחון של Dell (ראה "תוכנית האבחון של Dell" בעמוד 32).

אם נתקלת בבעיות בהזמנה, כגון חלקים חסרים, חלקים שגויים או חיוב שגוי, פנה אל Dell לקבלת סיוע ללקוחות. כשתתקשר, החזק בהישג יד את החשבונית או את ספח המשלוח. לקבלת מספר הטלפון אליו יש להתקשר באזורך, ראה "פנייה אל Dell" בעמוד 45.

מידע אודות מוצרים

אם דרוש לך מידע על מוצרים נוספים שזמינים מחברת Dell, או אם ברצונך לבצע הזמנה, בקר באתר האינטרנט של Dell בכתובת www.dell.com. לקבלת מספר הטלפון אליו יש להתקשר באזורך או כדי לדבר עם מומחה מכירות, ראה "פנייה אל Dell" בעמוד 45.

שירות AutoTech

שירות התמיכה האוטומטי –AutoTech– של Dell מספק תשובות מוקלטות לשאלות הנפוצות ביותר של לקוחות Dell אודות המחשבים הניידים והשולחניים שלהם.

בעת ההתקשרות ל- AutoTech, השתמש בטלפון הלחצנים כדי לבחור את הנושאים שנוגעים לשאלותיך. לקבלת הוראות כיצד לגשת למספר הטלפון אליו יש להתקשר באזורך, ראה "פנייה אל Dell" בעמוד 45.

שירות אוטומטי לבירור מצב הזמנות

לבדיקת המצב של מוצרי Dell כלשהם שהזמנת, באפשרותך לגשת לאתר **support.dell.com** או להתקשר לשירות מצב הזמנות אוטומטי. הקלטה מבקשת ממך את המידע הדרוש לאיתור ההזמנה ומדווחת עליה. לקבלת מספר הטלפון אליו יש להתקשר באזורך, ראה "פנייה אל Dell" בעמוד 45.

כתובות דואר אלקטרוני של התמיכה של Dell

mobile_support@us.dell.com •

support@us.dell.com •

la-techsupport@dell.com (אמריקה הלטינית והאיים הקריביים בלבד)

apsupport@dell.com (ארצות אסיה/האוקיינוס השקט בלבד)

כתובות דואר אלקטרוני של השיווק והמכירות של Dell

apmarketing@dell.com (ארצות אסיה/האוקיינוס השקט בלבד)

sales_canada@dell.com (קנדה בלבד)

פרוטוקול העברת קבצים אנונימי (FTP) **ftp.dell.com** •

היכנס כמשתמש: **anonymous**, והשתמש בכתובת הדואר האלקטרוני שלך כסיסמה.

שירותים מקוונים

באפשרותך ללמוד על מוצרים ושירותים של Dell באתרי האינטרנט הבאים:

• www.dell.com

• www.dell.com/ap (ארצות אסיה/
האוקיינוס השקט בלבד)

• www.dell.com/jp (יפן בלבד)

• www.euro.dell.com (אירופה בלבד)

• www.dell.com/la (ארצות אמריקה
הלטינית והקריביים)

• www.dell.ca (קנדה בלבד)

באפשרותך לגשת לתמיכה של Dell דרך כתובות אתרי האינטרנט והדואר האלקטרוני הבאות:

אתרי התמיכה של Dell

• support.dell.com

• support.jp.dell.com (יפן בלבד)

• support.euro.dell.com (אירופה בלבד)

תמיכה טכנית ושירות לקוחות

שירות התמיכה של Dell זמין לענות על שאלותיך בנוגע לחומרה של Dell. צוות התמיכה שלנו משתמש באבחון מבוסס מחשב כדי לספק תשובות מהירות ומדויקות.

כדי לפנות לשירות התמיכה של Dell, ראה "לפני שתתקשר" בעמוד 44 ולאחר מכן עיין בפרטים ליצירת קשר באזורך או עבור אל support.dell.com.

DellConnect™

DellConnect, כלי פשוט לגישה מקוונת, מאפשר לשותף השירות והתמיכה של Dell לגשת למחשב שלך דרך חיבור פס-רחב, לאבחן את הבעיה ולתקנה, כל זאת תחת הפיקוח שלך. לקבלת מידע נוסף, עבור אל support.dell.com ולחץ על **DellConnect**.

קבלת עזרה

אם נתקלת בבעיה במחשב, באפשרותך לבצע את השלבים להלן כדי לאבחן ולפתור את הבעיה:

1. לקבלת מידע והליכים הקשורים לבעיה של המחשב, ראה "פתרון בעיות" בעמוד 22.
2. לקבלת הליכים על אופן הפעלת תוכנית האבחון של Dell, ראה "תוכנית האבחון של Dell" בעמוד 32.
3. מלא את "רשימת הפעולות לביצוע באבחון" בעמוד 45.
4. לקבלת עזרה בהליכי התקנה ופתרון בעיות, השתמש בחבילה המורחבת של שירותים מקוונים של Dell שזמינה באתר התמיכה של Dell (support.dell.com). לקבלת רשימה מקיפה יותר של התמיכה המקוונת של Dell, ראה "שירותים מקוונים" בעמוד 41.

5. אם השלבים הקודמים לא פתרו את הבעיה, ראה "פנייה אל Dell" בעמוד 45.

 **הערה:** התקשר לתמיכה של Dell מטלפון שנמצא בקרבת המחשב, על מנת שאנשי התמיכה יוכלו לסייע לך בהליכים הנחוצים.

 **הערה:** מערכת קוד השירות המהיר של Dell עשויה שלא להיות זמינה בכל הארצות.

כאשר תתבקש על-ידי מערכת המענה הטלפוני האוטומטי של Dell, הזן את קוד השירות המהיר כדי לנתב את השיחה ישירות לעובדי התמיכה המתאימים. אם אין לך קוד שירות מהיר, פתח את התיקיה **Dell Accessories**, לחץ פעמיים על הסמל **Express Service Code** (קוד שירות מהיר) ובצע את ההוראות.

 **הערה:** חלק מהשירותים הבאים אינו זמין תמיד בכל המקומות מחוץ לארה"ב. לקבלת מידע אודות זמינות, פנה לנציג Dell המקומי.

 **הערה:** אם אתה ממתין זמן רב מדי והלוגו של מערכת ההפעלה מופיע, המשך להמתין עד אשר יופיע שולחן העבודה של Microsoft® Windows; לאחר מכן, כבה את המחשב ונסה שוב.

 **הערה:** השלבים הבאים משנים את רצף האתחול באופן חד פעמי בלבד. בהפעלה הבאה, המחשב יאתחל בהתאם להתקנים שצוינו בתוכנית הגדרת המערכת.

6. כאשר רשימת ההתקנים של האתחול מופיעה, בחר **CD/DVD/CD-RW Drive** והקש <Enter>.

7. הקש על מקש כלשהו **כדי לאתחל מתקליטור**. בצע את ההוראות המופיעות על המסך כדי להשלים את תהליך ההתקנה.

התקנה מחדש של Windows Vista

השלמת תהליך ההתקנה עשויה להימשך בין שעה לשעתיים. לאחר התקנה מחדש של מערכת ההפעלה, עליך להתקין מחדש גם את מנהלי ההתקנים, תוכנית להגנה מפני וירוסים ותוכנות אחרות.

1. שמור וסגור את כל הקבצים הפתוחים וצא מכל התוכניות הפתוחות.
2. הכנס את התקליטור *Operating System* (מערכת הפעלה).
3. לחץ על **Exit** (יציאה) אם מופיעה ההודעה **Install Windows** (התקן את Windows). הפעל מחדש את המחשב.
5. כאשר מופיע הלוגו DELL, הקש מייד על <F12>.

🔴 **הודעה:** לפני ביצוע ההתקנה, גבה את כל קובצי הנתונים בכונן הקשיח הראשי. בתצורות כונן קשיח רגילות, הכונן הקשיח הראשי הוא הכונן המזוהה ראשון על-ידי המחשב.

כדי להתקין מחדש את Windows, תזדקק לפריטים הבאים:

- המדיה *Dell Operating System* (מערכת הפעלה)

- המדיה *Dell Drivers and Utilities* (מנהלי התקנים ותוכניות שירות)

📌 **הערה:** המדיה *Dell Drivers and Utilities* (מנהלי התקנים ותוכניות שירות) של Dell מכילה מנהלי התקנים שהותקנו במהלך הרכבת המחשב. השתמש במדיה *Drivers and Utilities* של Dell כדי לטעון מנהלי התקנים דרושים. בהתאם לאזור שבו הזמנת את המחשב, או אם ביקשת את המדיה, ייתכן שהמדיה *Drivers and Utilities* של Dell והמדיה *Operating System* לא יצורפו למחשב שברשותך.

שהותקנו במקור לתנאים המקוריים,
מוצגת הודעה.

9. לחץ על **Finish** (סיום) כדי לאתחל מחדש
את המערכת.

התקנה מחדש של מערכת הפעלה לפני שתתחיל

אם אתה שוקל להתקין מחדש את מערכת
ההפעלה Windows כדי לתקן בעיה במנהל
התקן חדש שהותקן, נסה תחילה להשתמש ב-
Windows Device Driver Rollback (חזרה
למצב קודם של מנהל התקן). אם Device
Driver Rollback אינו פותר את הבעיה,
השתמש ב- System Restore (שחזור
מערכת) כדי להחזיר את מערכת ההפעלה
למצב ההפעלה שבו הייתה לפני התקנת מנהל
ההתקן החדש. ראה "שימוש ב- Microsoft
Windows System Restore" בעמוד 34.

6. לחץ על **Dell Factory Image Restore**. מסך הפתיחה של **Dell Factory Image Restore** מופיע.

 **הערה:** בהתאם לתצורה, ייתכן שיהיה
עליך לבחור **Dell Factory Tools** ולאחר
מכן **Dell Factory Image Restore**.

7. לחץ על **Next** (הבא). המסך **Confirm Data Deletion** (אישור מחיקת נתונים)
מופיע.

 **הודעה:** אם אין ברצונך להמשיך ב-
Factory Image Restore, לחץ על
Cancel (ביטול).

8. לחץ על תיבת הסימון כדי לאשר שברצונך
להמשיך בפירמוט מחדש של הכונן הקשיח
ושחזור תוכנת המערכת לתנאים המקוריים
ולאחר מכן לחץ על **Next** (הבא).

תהליך השחזור מתחיל והשלמת פעולתו
עשויה להימשך חמש דקות או יותר.
לאחר שחזור מערכת ההפעלה והיישומים

גיליונות אלקטרוניים, הודעות דואר אלקטרוני, תמונות דיגיטליות, קובצי מוסיקה וכדומה. במידת האפשר, בצע גיבוי של כל הנתונים לפני שימוש ב-Dell Factory Image Restore.

Dell Factory Image Restore

1. הפעל את המחשב. כאשר הלוגו של Dell מופיע, הקש <F8> מספר פעמים, כדי לגשת לחלון **Vista Advanced Boot Options**.
2. בחר **Repair Your Computer** (תקן את מחשבך).
3. החלון **System Recovery Options** (אפשרויות שחזור מערכת) מופיע.
4. בחר פריסת לוח מקשים ולחץ על **Next** (הבא).
5. כדי לגשת לאפשרויות השחזור, היכנס למערכת כמשתמש מקומי. כדי לגשת לשורת הפקודה, הקלד administrator (מנהל מערכת) בשדה **User name** (שם משתמש) ולאחר מכן לחץ על **OK** (אישור).

Dell Factory Image Restore

הודעה: שימוש ב-Dell Factory Image Restore מוחק לצמיתות את כל הנתונים בכוון הקשיח ומסיר את כל התוכניות או מנהלי ההתקנים שהותקנו לאחר קבלת המחשב. במידת האפשר, בצע גיבוי של הנתונים לפני שימוש באפשרויות אלה. השתמש ב-Dell Factory Image Restore רק אם שימוש ב-System Restore לא פתר את הבעיה במערכת ההפעלה.

הערה: Dell Factory Image Restore עשוי שלא להיות זמין בארצות מסוימות או במחשבים מסוימים.

השתמש ב-Dell Factory Image Restore רק כאמצעי אחרון לשחזור מערכת ההפעלה. אפשרויות אלה משחזרות את הכוון הקשיח למצב הפעולה שבו היה בעת רכישת המחשב. כל התוכניות והקבצים שהתווספו מאז קבלת המחשב — כולל קובצי נתונים — נמחקים לצמיתות מהכוון הקשיח. קובצי נתונים כוללים מסמכים,

במקרה ששימוש ב- System Restore לא פתר את הבעיה, באפשרותך לבטל את שחזור המערכת האחרון.

ביטול שחזור המערכת האחרון

 **הערה:** לפני ביטול שחזור המערכת האחרון, שמור וסגור את כל הקבצים הפתוחים וצא מכל התוכניות הפתוחות. אין לשנות, לפתוח או למחוק קבצים או תוכניות כלשהם עד לאחר השלמת שחזור המערכת.

1. לחץ על **Start**  (התחל).
2. בתיבה **Start Search** (התחל חיפוש), הקלד System Restore (שחזור מערכת) והקש <Enter>.
3. לחץ על **Undo my last restoration** (בטל את השחזור האחרון שלי) ולאחר מכן לחץ על **Next** (הבא).

 **הודעה:** גבה את קובצי הנתונים באופן קבוע. System Restore אינו מנטר קובצי נתונים ואינו משחזר אותם.

 **הערה:** ההליכים במסמך זה נכתבו עבור תצוגת ברירת המחדל של Windows, יהיו ישימים אם הגדרת את מחשב Dell™ שברשותך לתצוגה הקלאסית של Windows.

הפעלת System Restore

1. לחץ על **Start**  (התחל).
2. בתיבה **Start Search** (התחל חיפוש), הקלד System Restore (שחזור מערכת) והקש <Enter>.

 **הערה:** החלון **User Account Control** (בקרת חשבון משתמש) עשוי להופיע. אם אתה מנהל מערכת במחשב, לחץ על **Continue** (המשך); אחרת, פנה אל מנהל המערכת כדי להמשיך בפעולה הרצויה.

3. לחץ על **Next** (הבא) ובצע את שאר ההנחיות המופיעות על המסך.

אפשרויות לשחזור מערכת

- אם קיבלת תקליטור מערכת הפעלה יחד עם המחשב שברשותך, באפשרותך להשתמש בו לשחזור מערכת ההפעלה. עם זאת, גם השימוש בתקליטור Operating System גורם למחיקת כל הנתונים שבכונן הקשיח. השתמש בתקליטור רק אם שימוש ב- System Restore לא פתר את הבעיה במערכת ההפעלה.

שחזור מערכת

מערכות ההפעלה Windows מספקות אפשרות של שחזור מערכת, המאפשרת להחזיר את המחשב למצב פעולה קודם (מבלי להשפיע על קובצי נתונים), אם שינויים בחומרה, בתוכנה או בהגדרות מערכת אחרות הותירו את המחשב במצב פעולה בלתי רצוי. כל שינוי המבוצע באמצעות System Restore (שחזור מערכת) הוא הפיך לגמרי.

ניתן לשחזר את מערכת ההפעלה באחת הדרכים הבאות:

- System Restore (שחזור מערכת) יחזיר את המחשב לשלב הפעלה מוקדם יותר, מבלי להשפיע על קובצי נתונים. השתמש ב- System Restore כפתרון ראשון לשחזור מערכת ההפעלה ולשימור קובצי הנתונים.
- Dell Factory Image Restore מחזיר את הכונן הקשיח למצב הפעולה שבו היה בעת רכישת המחשב. הליך זה מוחק לצמיתות את כל הנתונים בכונן הקשיח ומסיר את כל התוכניות שהותקנו לאחר קבלת המחשב. השתמש ב- Dell Factory Image Restore רק אם שימוש ב- System Restore לא פתר את הבעיה במערכת ההפעלה.

 **הערה:** השלבים הבאים משנים את רצף האתחול באופן חד פעמי בלבד. בהפעלה הבאה, המחשב יאתחל בהתאם להתקנים שצוינו בתוכנית הגדרת המערכת.

3. כאשר רשימת ההתקנים של האתחול מופיעה, בחר **CD/DVD/CD-RW** והקש **<Enter>**.

4. בתפריט שמופיע, בחר באפשרות **Boot from CD-ROM** (אתחל מכונן תקליטורים) והקש **<Enter>**.

5. הקש 1 כדי להפעיל את תפריט התקליטור והקש **<Enter>** כדי להמשיך.

6. בחר **Run the 32 Bit Dell Diagnostics** מהרשימה הממוספרת. אם רשומות מספר גרסאות, בחר את הגרסה המתאימה למחשב שברשותך.

7. כשהמסך **Main Menu** (תפריט ראשי) של תוכנית האבחון של Dell מופיע, בחר את הבדיקה שברצונך להפעיל.

 **הערה:** אם מוצגת הודעה שהמחיצה של תוכנית האבחון לא נמצאה, הפעל את תוכנית האבחון של Dell מהמדיה **Drivers and Utilities** (מנהלי התקנים ותוכניות שירות).

4. הקש על מקש כלשהו כדי להפעיל את תוכנית האבחון של Dell ממחיצת תוכנית האבחון בדיסק הקשיח.

הפעלת תוכנית האבחון של Dell מהמדיה Drivers and Utilities

1. הכנס את המדיה **Drivers and Utilities** (מנהלי התקנים ותוכניות שירות).

2. כבה והפעל מחדש את המחשב. כאשר מופיע הלוגו **DELL**, הקש מייד על **<F12>**.

 **הערה:** אם אתה ממתין זמן רב מדי והלוגו של מערכת ההפעלה מופיע, המשך להתמתין עד אשר יופיע שולחן העבודה של **Microsoft® Windows®**; לאחר מכן, כבה את המחשב ונסה שוב.

תוכנית האבחון של Dell

אם נתקלת בבטיחה במחשב, בצע את הבדיקות שבסעיף "נעילות ובעיות תוכנה" בעמוד 25 והפעל את תוכנית האבחון של Dell, לפני שתפנה אל Dell בבקשה לסיוע טכני.

מומלץ להדפיס הליכים אלה לפני שתתחיל.

הערה: תוכנית האבחון של Dell פועלת רק במחשבי Dell.

הערה: המדיה *Drivers and Utilities* היא אופציונלית ועשויה שלא להיות מצורפת למחשב שברשותך.

עיין בסעיף הגדרת המערכת במדריך השירות, כדי לעיין במידע התצורה של המחשב ולוודא שההתקן שברצונך לבדוק מוצג בתוכנית הגדרת המערכת ופעיל.

הפעל את תוכנית האבחון של Dell מהכונן הקשיח או מהמדיה *Drivers and Utilities* (מנהלי התקנים ותוכניות שירות).

הפעלת תוכנית האבחון של Dell מהכונן הקשיח

תוכנית האבחון של Dell ממוקמת במחיצה נסתרת בכונן הקשיח, המיועדת לתוכנית השירות.

הערה: אם המחשב אינו מציג תמונת מסך, ראה "פנייה אל Dell" בעמוד 45.

1. ודא שהמחשב מחובר לשקע חשמל שידוע לך שהוא תקין.

2. הפעל (או הפעל מחדש) את המחשב.

3. כאשר מופיע הלוגו DELL™, הקש מייד על <F12>. בחר **Diagnostics** (אבחון) מתפריט האתחול והקש <Enter>.

הערה: אם אתה ממתין זמן רב מדי והלוגו של מערכת ההפעלה מופיע, המשך להמתין עד אשר יופיע שולחן העבודה של Microsoft® Windows®; לאחר מכן, כבה את המחשב ונסה שוב.

Hardware Troubleshooter (פותר בעיות החומרה)

אם התקן אינו מזהה במהלך הגדרת מערכת ההפעלה או מזהה אך תצורתו שגויה, באפשרותך להשתמש ב- **Hardware Troubleshooter** (פותר בעיות החומרה) כדי לפתור את בעיית אי התאימות.

כדי להפעיל את ה- Hardware Troubleshooter:

1. לחץ על **Start**  (התחל) ← **Help and Support** (עזרה ותמיכה).

2. הקלד `hardware troubleshooter` (פותר בעיות חומרה) בשדה החיפוש והקש `<Enter>` כדי להתחיל בחיפוש.

3. בתוצאות החיפוש, בחר באפשרות המתארת בצורה הטובה ביותר את הבעיה ולאחר מכן בצע את שלבי פתרון הבעיה הנותרים.

NOTICE - Hard Drive SELF MONITORING SYSTEM has reported that a parameter has exceeded its normal operating range. Dell recommends that you back up your data regularly. A parameter out of range may or may not indicate a **potential hard drive problem** (הודעה - מערכת הניטור העצמי של הכונן הקשיח דיווחה שפרמטר חרג מטווח הפעולה הרגיל שלו. חברת Dell ממליצה לגבות את הנתונים בקביעות. פרמטר שחורג מהטווח עשוי לציין בעיה אפשרית בכונן הקשיח) — שגיאת S.M.A.R.T, כשל אפשרי בדיסק הקשיח. ניתן לאפשר או לנטרל תכונה זו בהגדרת ה- BIOS (לקבלת סיוע, ראה "פנייה אל Dell" בעמוד 45).

• היכנס להגדרות המערכת וודא שנתוני רצף האתחול נכונים (עיין במדריך השירות באתר התמיכה של Dell בכתובת support.dell.com).

No timer tick interrupt (אין פסיקת סימון שעון) — ייתכן שישנה תקלה בשבב בלוח המערכת או כשל בלוח האם (לקבלת סיוע, עיין במדריך השירות באתר התמיכה של Dell בכתובת support.dell.com או ראה "פנייה אל Dell" בעמוד 45).

USB over current error (שגיאת זרם יתר של USB) — נתק את התקן ה-USB להתקן ה-USB דרושה אספקת חשמל נוספת כדי לפעול כהלכה. השתמש במקור חשמל חיצוני לחיבור התקן ה-USB, או אם ההתקן מצויד בשני כבלי USB, חבר את שניהם.

Hard-disk drive failure (כשל בכונן קשיח) — כשל אפשרי של הכונן הקשיח במהלך POST של כונן קשיח (לקבלת סיוע, ראה "פנייה אל Dell" בעמוד 45).

Hard-disk drive read failure (כשל בקריאת כונן קשיח) — כשל אפשרי של הכונן הקשיח במהלך בדיקת אתחול של כונן קשיח (לקבלת סיוע, ראה "פנייה אל Dell" בעמוד 45).

Keyboard failure (כשל במקלדת) — החלף את המקלדת או בדוק אם חיבור הכבל משוחרר.

No boot device available (לא נמצא התקן אתחול זמין) — אין מחיצה שניתן לאתחל ממנה בכונן הקשיח, כבל הכונן הקשיח רופף או שלא קיים התקן שניתן לאתחל ממנו.

• אם הכונן הקשיח הוא התקן האתחול, ודא שהכבלים מחוברים ושהכונן מותקן כהלכה ומחולק למחיצות כהתקן אתחול.

resolving this problem, please note this checkpoint and contact Dell Technical Support (התראה! ניסיונות קודמים לאתחול מערכת זו נכשלו בנקודת ביקורת [חחחח]). לקבלת עזרה בפתרון בעיה זו, רשום נקודת ביקורת זו ופנה לתמיכה הטכנית של Dell) — המחשב נכשל בהשלמת שגרת האתחול שלוש פעמים ברציפות עקב אותה שגיאה (לקבלת סיוע, ראה "פנייה אל Dell" בעמוד 45).

CMOS checksum error — כשל אפשרי בלוח האם או סוללת RTC חלשה. יש להחליף את הסוללה. התמיכה של *בלמדריך השירות* באתר עיין Dell בכתובת support.dell.com או עיין בסעיף "פנייה אל Dell" בעמוד 45 לקבלת סיוע.

CPU fan failure — אירע כשל במאוורר ה-CPU. יש להחליף את מאוורר ה-CPU. התמיכה של *בלמדריך השירות* באתר עיין Dell בכתובת support.dell.com.

⚠ התראה: כדי למנוע סכנת התחשמלות, חתך עקב תנועת להבי מאוורר או פציעה בלתי צפויה אחרת, נתק תמיד את המחשב משקע החשמל לפני הסרת המכסה.

הודעות מערכת

אם במחשב ישנה בעיה או שגיאה, ייתכן שתוצג הודעת מערכת שתסייע לך לזהות את הגורם ואת הפעולה הדרושה כדי לפתור את הבעיה.

✍ **הערה:** אם ההודעה המוצגת אינה נמצאת בדוגמאות הבאות, עיין בתיעוד של מערכת ההפעלה או של התוכנית שפעלו בזמן הופעת ההודעה. השירות באתר התמיכה של *בלבאפשרותך לעיין במדריך לחילופין*, Dell בכתובת support.dell.com או לעיין בסעיף "פנייה אל Dell" בעמוד 45 לקבלת סיוע.

Alert! Previous attempts at booting this system have failed at checkpoint [nnnn]. For help in

שימוש בכלי תמיכה

Dell Support Center

The DellSupport Center (מרכז התמיכה) מסייע לאתר את המידע הדרוש לך בנושאי שירות ותמיכה ומידע ספציפי למערכת. לקבלת מידע נוסף אודות Dell Support Center וכלי תמיכה זמינים, לחץ על הכרטיסייה **Services** (שירותים) באתר האינטרנט **support.dell.com**.



לחץ על הסמל בשורת המשימות כדי להפעיל את היישום. דף הבית מספק קישורים לשם גישה אל:

- עזרה עצמית (פתרון בעיות, אבטחה, ביצועי מערכת, רשת/אינטרנט, גיבוי/התאוששות ו-Windows Vista)
- התראות (התראות תמיכה טכנית הרלבנטיות למחשב)

- סיוע מ-Dell (תמיכה טכנית עם DellConnect™, שירות לקוחות, הדרכה וערכות לימוד, עזרת "כיצד לבצע" באמצעות Dell on Call וסריקה מקוונת באמצעות PCCheckUp)
- אודות המערכת (תיעוד מערכת, מידע אודות אחריות, מידע אודות המערכת, שדרוגים ואביזרים)

בחלק העליון של דף הבית של Dell Support Center מוצג מספר הדגם של המערכת שברשותך, יחד עם תג השירות וקוד השירות המהיר.

לקבלת מידע נוסף אודות Dell Support Center, עיין במדריך הטכנולוגיה של Dell בכונן הקשיח או באתר התמיכה של Dell בכתובת **support.dell.com**.

אם נתקלת בבעיות תוכנה אחרות —

- גבה את הקבצים שלך מיד.
- השתמש בתוכנית לסריקת וירוסים כדי לבדוק את הדיסק הקשיח או תקליטורים.
- שמור וסגור את כל הקבצים הפתוחים, צא מכל התוכניות הפתוחות וכבה את המחשב דרך התפריט **Start**  (התחלה).
- עיין בתיעוד התוכנה או פנה ליצרן התוכנה לקבלת מידע לפתרון בעיות:
- ודא שהתוכנית תואמת למערכת ההפעלה המותקנת במחשב.
- ודא שהמחשב עונה על דרישות החומרה המינימליות הדרושות להפעלת התוכנה. לקבלת מידע, עיין בתיעוד התוכנה.
- ודא שהתוכנה הותקנה והוגדרה כהלכה.
- ודא שמנהלי ההתקנים אינם מתנגשים עם התוכנית.
- במקרה הצורך, הסר ולאחר מכן התקן מחדש את התוכנית.

אם תוכנית מיועדת לגרסה קודמת של מערכת ההפעלה **Microsoft® Windows®** —

הפעל את Program Compatibility Wizard (אשף תאימות התוכניות). ה- Program Compatibility Wizard מגדיר את התצורה של תוכנית כך שתופעל בסביבה דומה לסביבות שאינן של מערכת ההפעלה Windows Vista.

1. לחץ על **Start** (התחל) ← **Control**

Panel (לוח הבקרה) ← **Programs**

(תוכניות) ← **Use an older program**

with this version of Windows

(השתמש בתוכנית ישנה יותר עם גירסה זו של Windows).

2. במסך הפתיחה, לחץ על **Next** (הבא).

3. בצע את ההוראות המופיעות על המסך.

אם מופיע מסך כחול — כבה את המחשב. אם אינך מצליח לקבל תגובה בלחיצה על מקש במקלדת או בהזזת המצביע של העכבר, לחץ לחיצה ארוכה על לחצן ההפעלה למשך 8 עד 10 שניות לפחות, עד לכיבוי המחשב. לאחר מכן, הפעל מחדש את המחשב.

אם תוכנית קורסת שוב ושוב — עיין בתיעוד התוכנה. במקרה הצורך, הסר ולאחר מכן התקן מחדש את התוכנית.

 **הערה:** בדרך כלל, תוכנות כוללות הוראות התקנה בתיעוד או בתקליטור המצורפים אליהן.

אם המחשב מפסיק להגיב —

 **הודעה:** נתונים עלולים לאבד אם אינך מצליח לבצע כיבוי של מערכת ההפעלה.

כבה את המחשב. אם אינך מצליח לקבל תגובה בלחיצה על מקש במקלדת או בהזזה של העכבר, לחץ לחיצה ארוכה על לחצן ההפעלה למשך 8 עד 10 שניות לפחות, עד לכיבוי המחשב. לאחר מכן, הפעל מחדש את המחשב.

נעילות ובעיות תוכנה

אם המחשב אינו עולה — ודא שכבל החשמל מחובר היטב למחשב ולשקע החשמל.

אם תוכנית מפסיקה להגיב — סיים את פעולת התוכנית:

1. הקש בו-זמנית **<Ctrl><Shift><Esc>**.
2. לחץ על **Applications** (יישומים).
3. לחץ על התוכנית שאינה מגיבה.
4. לחץ על **End Task** (סיים משימה).

• הכנס היטב את מודולי הזיכרון (עיין במדריך השירות באתר התמיכה של Dell בכתובת **support.dell.com**) כדי להבטיח שהמחשב יתקשר בהצלחה עם הזיכרון.

אם נתקלת בבעיות זיכרון אחרות —

- הקפד לבצע את ההנחיות להתקנת זיכרון (עיין במדריך השירות באתר התמיכה של Dell בכתובת **support.dell.com**).
- בדוק אם מודול הזיכרון תואם למחשב. המחשב שברשותך תומך בזיכרון DDR2. לקבלת מידע נוסף אודות סוג הזיכרון הנתמך על-ידי המחשב, ראה "מפרט" בעמוד 49.
- הפעל את תוכנית האבחון של Dell (ראה "תוכנית האבחון של Dell" בעמוד 32).
- הכנס היטב את מודולי הזיכרון (עיין במדריך השירות באתר התמיכה של Dell בכתובת **support.dell.com**) כדי להבטיח שהמחשב יתקשר בהצלחה עם הזיכרון.

— **אם נתקלת בהפרעות לקליטה במחשב** —
 אות לא רצוי יוצר הפרעה על-ידי הפרעה
 לאותות אחרים או חסימתם. מספר גורמים
 אפשריים להפרעות כוללים:

- כבלים מאריכים של חשמל, מקלדת ועכבר.
- התקנים רבים מדי מחוברים למפצל
 השקעים.
- מספר מפצלי שקעים מחוברים לאותו שקע
 חשמל.

בעיות זיכרון

**אם מופיעה הודעה על כך שאין מספיק
 זיכרון** —

- שמור וסגור את כל הקבצים הפתוחים וצא
 מכל התוכניות שאינך משתמש בהן כדי
 לבדוק אם פעולה זו פותרת את הבעיה.
- עיין בתיעוד התוכנה ובדוק את דרישות
 המינימום לזיכרון. במידת הצורך, התקן
 זיכרון נוסף (עיין במדריך השירות באתר
 התמיכה של Dell בכתובת
support.dell.com).

**אם צבע נורית ההפעלה לבן קבוע והמחשב
 אינו מגיב** — ייתכן שהתצוגה אינה מחוברת
 או אינה מופעלת. ודא שהתצוגה מחוברת
 כהלכה ולאחר מכן כבה אותה והפעל שוב.

— **אם נורית ההפעלה מהבהבת בלבן** —
 המחשב נמצא במצב המתנה. הקש על מקש
 כלשהו במקלדת, הזז את המצביע באמצעות
 משטח המעקב או העכבר או לחץ על לחצן
 ההפעלה, כדי לחזור לפעולה רגילה.

— **אם צבע נורית ההפעלה כתום קבוע** —
 קיימת בעיית חשמל במחשב או תקלה בהתקן
 פנימי. לקבלת סיוע, פנה אל Dell. ראה "פנייה
 אל Dell" בעמוד 45.

— **אם נורית ההפעלה מהבהבת בכתום** —
 המחשב מקבל אספקת חשמל, אך ייתכן
 שישנו התקן שאינו פועל כהלכה או שמותקן
 בצורה שגויה. ייתכן שיהיה עליך להסיר ולאחר
 מכן להתקין מחדש את מודולי הזיכרון (לקבלת
 מידע על הסרה והתקנה מחדש של מודולי
 הזיכרון, עיין במדריך השירות באתר התמיכה
 של Dell בכתובת support.dell.com).

בעיות חשמל

אם נורית ההפעלה כבויה — המחשב כבוי או אינו מקבל חשמל.

- הכנס היטב את כבל החשמל למחבר החשמל במחשב ולשקע החשמל.
- אם תקע המחשב תקוע במפצל שקעים, ודא שמפצל השקעים מחובר לשקע חשמל ושהוא מופעל. נוסף על כך, עקוף התקנים לשמירת מתח, מפצלי שקעים וכבלים מאריכים, כדי לוודא שניתן להפעיל את המחשב כהלכה.
- ודא ששקע החשמל פועל על-ידי בדיקתו באמצעות התקן אחר, כגון מנורה.
- בדוק את חיבורי הכבל של מתאם זרם החילופין. אם קיימת נורית במתאם זרם החילופין, ודא שהיא דולקת.

חיבורים מחוטיים

אם חיבור הרשת אבד — הכבל משוחרר או פגום.

- בדוק את הכבל כדי לוודא שהוא מחובר ולא פגום.
- נורית תקינות הקישור במחבר הרשת המוכלל מאפשרת לוודא שהחיבור עובד ומספקת מידע על המצב:
 - ירוק — קיים חיבור טוב בין רשת 10/100-Mbps לבין המחשב.
 - כתום — קיים חיבור טוב בין רשת 1000-Mbps לבין המחשב.
 - כבוי (אין אור) — המחשב אינו מזהה חיבור פיזי לרשת.
- **הערה:** נורית תקינות הקישור במחבר הרשת מיועדת לחיבור בכבלים בלבד. נורית תקינות הקישור אינה מספקת מידע מצב עבור חיבורים אלחוטיים.

פתרון בעיות

בעיות רשת

חיבורים אלחוטיים

אם חיבור הרשת אבד — הנתב האלחוטי לא מקוון או שהאלחוט נוטרל במחשב.

- בדוק את הנתב האלחוטי כדי לוודא שהוא מופעל ומחובר למקור הנתונים (מודם כבלים או רכזת רשת).

- צור מחדש את החיבור לנתב האלחוטי:

a. שמור וסגור את כל הקבצים הפתוחים וצא מכל התוכניות הפתוחות.

b. לחץ על **Start**  (התחל) ← **Connect To** (התחבר אל).

c. בצע את ההוראות המופיעות על המסך כדי להשלים את תהליך ההגדרה.

סעיף זה מספק מידע לפתרון בעיות במחשב. אם אינך מצליח לפתור את הבעיה באמצעות ההנחיות הבאות, עיין בסעיף "שימוש בכלי תמיכה" בעמוד 28 או "פנייה אל Dell" בעמוד 45.

⚠ התראה: אנשי שירות מיומנים בלבד רשאים להסיר את מכסה המחשב. באתר התמיכה שלבמדריך השירות לקבלת הוראות לטיפול מתקדם ולפתרון בעיות, עיין Dell בכתובת support.dell.com.

⚠ התראה: לפני עבודה בתוך המחשב, קרא את מידע הבטיחות המצורף למחשב שברשותך. לקבלת מידע נוסף על נוהלי בטיחות מיטביים, עיין בדף הבית של תאימות התקינה באתר www.dell.com בכתובת הבאה: http://www.dell.com/regulatory_compliance.

- **High performance (ביצועים גבוהים)** — אפשרות צריכת חשמל זו מספקת את רמת ביצועי המערכת הגבוהה ביותר במחשב, על-ידי התאמת מהירות המעבד לפעילות ועל-ידי מיטוב ביצועי מערכת.

גיבוי הנתונים

מומלץ לגבות קבצים ותיקיות במחשב באופן קבוע. כדי לגבות קבצים:

1. לחץ על **Start**  (התחל) ← **Control Panel** (לוח הבקרה) ← **System and Maintenance** (מערכת ותחזוקה) ← **Welcome Center** (מסך פתיחה) ← **Transfer files and settings** (העבר קבצים והגדרות).
2. לחץ על **Back up files** (גיבוי קבצים) או על **Back up computer** (גיבוי מחשב).
3. לחץ על **Continue** (המשך) **בתיבת הדו-שי User Account Control** (בקרת חשבון משתמש) ובצע את ההוראות באשף **Back up Files** (גיבוי קבצים).

2. לחץ על **Personalize**, (התאמה אישית) כדי לפתוח את החלון **Personalize appearance and sounds** (התאם אישית מראה וצלילים) ולמד עוד אודות אפשרויות ההתאמה האישית העומדות לרשותך.

התאמה אישית של הגדרות צריכת החשמל

באפשרותך להשתמש באפשרויות צריכת החשמל במערכת ההפעלה כדי לקבוע את התצורה של הגדרות צריכת החשמל במחשב. מערכת **Microsoft® Windows Vista®** מספקת שלוש אפשרויות ברירת מחדל:

- **Balanced (מאוזן)** — אפשרות צריכת חשמל זו מציעה ביצועים מלאים בעת הצורך וחיסכון בחשמל בזמן חוסר פעילות.

- **Power saver (חיסכון בצריכת חשמל)** — אפשרות צריכת חשמל זו חוסכת חשמל במחשב על-ידי הפחתת ביצועי המערכת כדי למטב את אורך חייו המחשב ועל-ידי צמצום כמות החשמל שהמחשב צורך במשך חייו.

תכונות תוכנה



הערה: לקבלת מידע נוסף אודות התכונות המתוארות בסעיף זה, עיינש *Dell* במדריך *הטכנולוגיה* שזמין בכון הקשיח או באתר התמיכה של *Dell* בכתובת support.dell.com.

יצירה ותקשורת

באפשרותך להשתמש במחשב כדי ליצור מצגות, חוברות, כרטיסי ברכה, עלונים וגיליונות אלקטרוניים. נוסף על כך, באפשרותך לערוך ולהציג תצלומים ותמונות דיגיטליים. עיין בהזמנת הרכישה ובדוק אילו תוכנות מותקנות במחשב.

לאחר התחברות לאינטרנט, באפשרותך לגשת לאתרי אינטרנט, להגדיר חשבון דואר אלקטרוני, להעלות ולהוריד קבצים וכדומה.

בידור ומולטימדיה

באפשרותך להשתמש במחשב כדי לצפות בסרטוני וידיאו, לשחק במשחקים, ליצור תקליטורים משלך ולהקשיב למוסיקה ולתחנות רדיו. הכון האופטי יכול לתמוך במספר תבניות

של מדיית תקליטורים, כולל תקליטורים רגילים, תקליטורי Blu-ray Disc (אם האפשרות נבחרת בעת הרכישה) ותקליטורי DVD.

באפשרותך להוריד או להעתיק תמונות וסרטי וידיאו מהתקנים ניידים, כגון מצלמות דיגיטליות וטלפונים סלולריים. יישומי תוכנה אופציונליים מאפשרים לארגן וליצור קובצי מוסיקה ווידיאו, שאותם ניתן לצרוב לתקליטור, לשמור במוצרים ניידים כגון נגני MP3 והתקני בידור ידניים, או לנגנם ולהציגם ישירות בטלוויזיה, במקרנים ובמערכת קולנוע ביתית.

התאמה אישית של שולחן העבודה



באפשרותך להתאים אישית את שולחן העבודה ולשנות את המראה, הרזולוציה, הטפט, שומר המסך וכדומה, דרך החלון

Personalize appearance and sounds

(התאם אישית מראה וצלילים).

כדי לגשת לחלון של מאפייני התצוגה:

1. לחץ באמצעות לחצן העכבר הימני במקום ריק בשולחן העבודה.

9  **מחבר HDMI 1.2** — משמש לחיבור לטלוויזיה עבור אותות שמע ווידאו גם יחד.
 **הערה:** עבור צג ללא רמקולים מוכללים, רק את הווידאו נקלט.

10  **מחברי USB 2.0 (4)** — משמשים לחיבור התקני USB, כגון עכבר, מקלדת, מדפסת, כונן חיצוני או נגן MP3.

11  **VGA** — משמש לחיבור לצג או למקרן עבור אותות וידאו בלבד.

12 **מחבר S/PDIF** — משמש לחיבור מגברים וטלוויזיות עבור שמע דיגיטלי, דרך כבלים דיגיטליים אופטיים. תבנית זו מעבירה אות שמע מבלי לעבור דרך תהליך של המרה לשמע אנלוגי.

5  **מחבר קו כניסה (Line-in)** — משמש לחיבור מיקרופון עבור קלט קול או שמע לתוכנית קול או טלפזוניה. במחשבים עם כרטיס קול, השתמש במחבר שעל הכרטיס.

6  **מחבר קו יציאה L/R קדמי** — משמש לחיבור אוזניות ורמקולים עם מגברים מוכללים. במחשבים עם כרטיס קול, השתמש במחבר שעל הכרטיס.

7  **מחבר מיקרופון** — משמש לחיבור התקן הקלטה/השמעה, כגון מיקרופון, רשמקול, נגן תקליטורים או מכשיר וידאו. במחשבים עם כרטיס קול, השתמש במחבר שעל הכרטיס.

8  **מחבר סראונד L/R (שמאלי/ימין) צדי** — משמש לחיבור רמקולי סראונד. במחשבים עם כרטיס קול, השתמש במחבר שעל הכרטיס.

מחברי הלוח האחורי

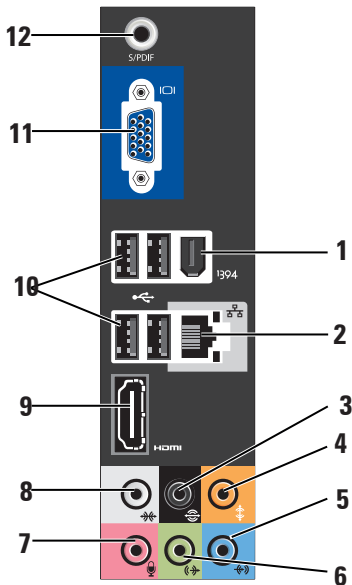



- 1  **מחבר IEEE 1394** — משמש לחיבור התקני מולטימדיה טוריים מהירים, כגון מצלמות וידאו דיגיטליות.
- 2  **מחבר נורית רשת** — משמשים לחיבור המחשב לרשת או להתקן פס רחב. נורית פעילות הרשת מהבהבת כאשר המחשב משדר או קולט נתוני רשת. תעבורת רשת בנפח גבוה עשויה לגרום לנורית זו להיראות דולקת באופן קבוע.
- 3  **מחבר סראונד L/R (שמאל/ימין) אחורי** — משמש לחיבור רמקולים עם יכולת ריבוי ערוצים.
- 4  **מחבר רמקול מרכזי/סאב-וואפר** — משמש לחיבור סאב-וואפר.

תכונות - מבט מאחור

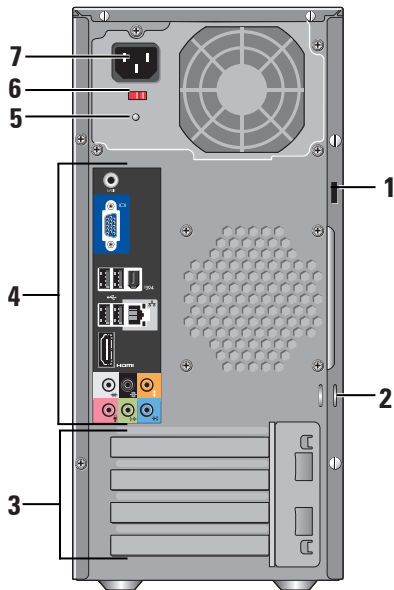
- 1 **חריץ כבל אבטחה** — משמש לחיבור מנעול של כבל אבטחה, המשמש כהתקן נגד גניבה.
- 2 **טבעות מנעול תלייה** — משמשות לחיבור התקן מסחרי למניעת גניבות.
- 3 **חריצי כרטיס הרחבה (4)** — גישה למחברים עבור כל כרטיס PCI ו- PCI Express שמותקן.
- 4 **מחברי לוח אחורי** — חבר התקני USB, שמע ואחרים למחבר המתאים.
- 5 **נורית אספקת חשמל** — מציינת שספק הזרם מקבל אספקת חשמל.
- 6 **מתג בחירת מתח** — בהר את הטווח המתח המתאים לאזור.
- 7 **מחבר חשמל** — משמש לחיבור המחשב לשקע החשמל.



- 10 ידית דלת הלוח הקדמי** — הסט מעלה את ידית דלת הלוח הקדמי כדי לכסות את כונן ה-FlexBay, מחברי ה-USB, מחבר ה-IEEE 1394, מחבר האוזניות ומחבר המיקרופון.
- 11 קורא כרטיסי מדיה** — מספק דרך מהירה ונוחה להצגה ולשיתוף של תמונות, מוסיקה, סרטוני וידיאו ומסמכים דיגיטליים המאוחסנים בכרטיסי הזיכרון הדיגיטליים הבאים:
- כרטיס זיכרון (SD) Secure Digital
 - כרטיס Secure Digital High Capacity (SDHC)
 - (MMC) Multi Media Card
 - Memory Stick
 - Memory Stick PRO
 - כרטיס xD-Picture (סוג M - סוג H)
- 12 כונן FlexBay** — יכול להכיל כונן FlexBay אופציונלי.
- 13 מחברי USB 2.0 (2)**  משמשים לחיבור התקני USB המחוברים לפעמים, כגון מפתחות זיכרון, מצלמות דיגיטליות ונגני MP3.
- 14 תא כונן אופטי אופציונלי** — יכול להכיל כונן אופטי נוסף.

- 8  **לחצן ונורית הפעלה** — הפעלה או כיבוי של המחשב בלחיצה. הנורית במרכז לחצן זה מציינת את מצב אספקת החשמל:
- לבן מהבהב — המחשב נמצא במצב שינה.
 - לבן קבוע — המחשב נמצא במצב מופעל.
 - כתום מהבהב — ייתכן שישנה בעיה בלוח המערכת.
 - כתום קבוע — ייתכן שישנה בעיה בלוח המערכת או בספק הזרם.
- 9  **נורית פעילות כונן קשיח** — מאירה כשהמחשב קורא או כותב נתונים. אור כחול מהבהב מציינ פעילות של הכונן הקשיח.
-  **הודעה:** כדי למנוע איבוד נתונים, לעולם אל תכבה את המחשב כאשר נורית פעילות הכונן הקשיח מהבהבת.

- 4 **לחצן הוצאה של כונן אופטי** — לחץ כדי להוציא תקליטור מהכונן האופטי.
- 5  **מחבר IEEE 1394** — משמש לחיבור התקני מולטימדיה טוריים מהירים, כגון מצלמות וידיאו דיגיטליות.
- 6  **מחבר קו כניסה (line-in) או מיקרופון** — משמש לחיבור מיקרופון לקול או כבל שמע לכניסת שמע.
- 7  **מחבר אוזניות** — מתחבר לאוזניות.
-  **הערה:** כדי לחבר רמקול מוגבר או מערכת שמע, השתמש במחבר audio out (יציאת שמע) או S/PDIF שבחלק האחורי של המחשב.

שימוש ב- Studio 540

המחשב שברשותך כולל מחוונים, לחצנים ותכונות המספקים מידע במבט אחד וקיצורי דרך למשימות נפוצות אשר חוסכים זמן.

תכונות - מבט מלפנים

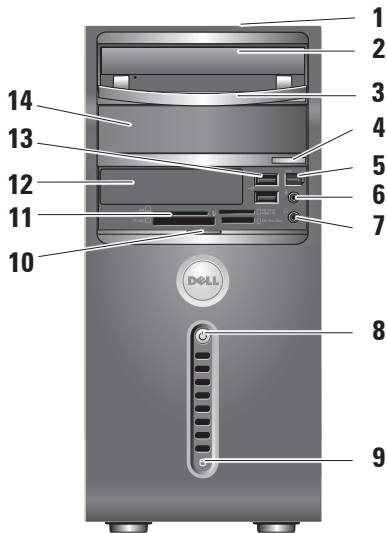

- 1 **תג שירות (ממוקם בחלק העליון של התושבת, לכיוון החלק האחורי) —** השתמש בתג השירות כדי לזהות את המחשב שברשותך בעת גישה לאתר התמיכה של Dell באינטרנט או בעת פנייה לתמיכה טכנית.
- 2 **כונן אופטי —** מפעיל או צורב תקליטורים, תקליטורי DVD ותקליטורי Blu-ray Disc™ בגודל תקני (12" ס"מ) בלבד.
- 3 **לוח כונן אופטי —** לוח זה מכסה את הכונן האופטי (מוצג במצב פתוח).

החלון **Connect to the Internet** מופיע.

4. לחץ על **Broadband (PPPoE)** (פס רחב) או על **Dial-up**, (חיוג), בהתאם לאופן שבו ברצונך להתחבר:

a. בחר **Broadband** (פס רחב) אם תשתמש במודם DSL, לוויין, טלוויזיה בכבלים או חיבור בטכנולוגיית אלחוט Bluetooth®.

b. בחר **Dial-up** (חיוג) אם תשתמש במודם חיוג USB אופציונלי או ב- ISDN.

 **הערה:** אם אינך יודע איזה סוג חיבור לבחור, לחץ על **Help me choose** (עוזר לי לבחור) או פנה אל ספק שירות האינטרנט.

5. בצע את ההוראות על המסך והשתמש בפרטי ההגדרות שסיפק לך ספק השירות כדי להשלים את ההגדרה.

 **הערה:** אם אינך מצליח להתחבר לאינטרנט אך התחברת בעבר בהצלחה, ייתכן שיש בעיה אצל ספק השירות. פנה אל ספק השירות כדי לבדוק את מצב השירות, או נסה להתחבר שוב במועד מאוחר יותר.

 **הערה:** הכן את המידע מספק השירות בהישג יד. אם אין לך ספק שירות, האשף **Connect to the Internet** (התחבר לאינטרנט) יכול לסייע לך להשיג אחד.

1. שמור וסגור את כל הקבצים הפתוחים וצא מכל התוכניות הפתוחות.

2. לחץ על **Start**  (התחל) ← **Control Panel** (לוח הבקרה).

3. תחת **Network and Internet**, (רשת ואינטרנט), לחץ על **Connect to the Internet** (התחבר לאינטרנט).

1. שמור וסגור את כל הקבצים הפתוחים וצא מכל התוכניות הפתוחות.

2. לחץ על **Start** (התחל) ← **Connect To** (התחבר אל).

3. בצע את ההוראות המופיעות על המסך כדי להשלים את תהליך ההגדרה.

הגדרת חיבור האינטרנט

כדי להגדיר חיבור אינטרנט עם קיצור שולחן עבודה קיים לספק שירות:

1. שמור וסגור את כל הקבצים הפתוחים וצא מכל התוכניות הפתוחות.

2. לחץ פעמיים על סמל ספק השירות בשולחן העבודה של **Microsoft® Windows®**.

3. בצע את ההוראות המופיעות על המסך כדי להשלים את תהליך ההגדרה.

אם אין סמל ספק שירות על שולחן העבודה, או אם ברצונך להגדיר חיבור אינטרנט עם ספק שירות אחר, בצע את השלבים בסעיף הבא.

• חיבורי LAN אלחוטי (WLAN) המספקים גישה לאינטרנט באמצעות טכנולוגיית WiFi 802.11. תמיכה ב-LAN אלחוטי מחייבת רכיבים פנימיים אופציונליים שעשויים להיות או לא להיות מותקנים במחשב, בהתאם להחלטות שקיבלת בזמן הרכישה.

 **הערה:** אם מודם USB חיצוני או מתאם WLAN אינם מהווים חלק מההזמנה המקורית, באפשרותך לרכוש אותם מאתר האינטרנט של Dell בכתובת **dell.com**.

הגדרת חיבור אינטרנט מחוץ

אם אתה משתמש בהתקשרות בחיגוי, חבר את קו הטלפון למודם ה-USB החיצוני (אופציונלי) ולשקע הטלפון בקיר, לפני הגדרת החיבור לאינטרנט. אם אתה משתמש בחיבור מודם DSL או כבלים/לווין, פנה לספק השירות או לחברת הסלולר לקבלת הוראות התקנה.

הגדרת חיבור אלחוטי

לפני שתוכל להשתמש בחיבור האינטרנט האלחוטי, עליך להתחבר לנתב האלחוטי. להגדרת החיבור לנתב אלחוטי:

- חיבור DSL המספק גישה לאינטרנט מהיר דרך קו הטלפון הקיים או שירות טלפון סלולרי. באמצעות חיבור DSL, באפשרותך לגשת לאינטרנט ולהשתמש בטלפון באותו קו בו-זמנית.
- חיבורי מודם כבלים המספקים גישה לאינטרנט מהיר דרך חיבור הטלוויזיה בכבלים המקומית.
- חיבורי מודם לוויין המספקים גישה לאינטרנט מהיר דרך מערכת הטלוויזיה בלוויין.
- חיבורי התקשרות בחיג המספקים גישה לאינטרנט דרך קו טלפון. - התקשרות בחיג איטית במידה ניכרת מאשר חיבורי DSL או מודם כבלים (או לוויין). המחשב אינו מצויד במודם משולב. כדי להשתמש בשירות בחיג במחשב זה, יש להשתמש במודם USB אופציונלי.

הגדרת Windows Vista®

להגדרת Windows Vista בפעם הראשונה, בצע את ההוראות המופיעות על המסך. חובה לבצע שלבים אלה, שהשלמתם עשויה להימשך עד 15 דקות. המסכים יעברו דרך מספר הליכים, כולל קבלה של הסכמי רשיון, הגדרת העדפות והגדרת חיבור לאינטרנט.

 **הודעה:** אל תפסיק את תהליך ההתקנה של מערכת ההפעלה. דבר זה עלול לגרום למחשב להיות בלתי שמיש.

התחברות לאינטרנט (אופציונלי)

 **הערה:** ספקי שירות אינטרנט (ISP) והצעותיהם משתנים ממדינה למדינה.

כדי להתחבר לאינטרנט, תזדקק למודם חיצוני או לחיבור רשת ולספק שירות אינטרנט (ISP). ספק השירות יציע אחת או יותר מאפשרויות החיבור הבאות לאינטרנט:

לחיצה על לחצני ההפעלה במחשב
ובתצוגה

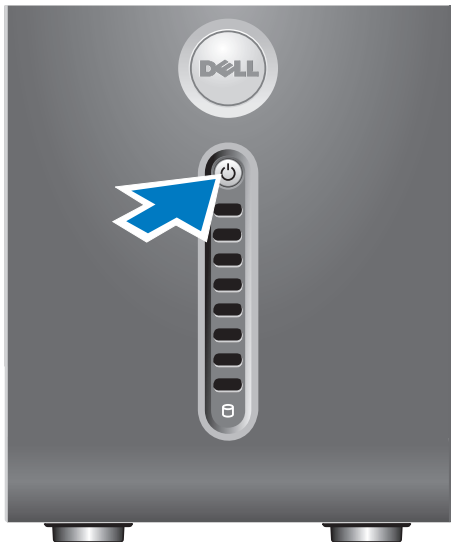

חיבור כבלי החשמל של התצוגה
והמחשב

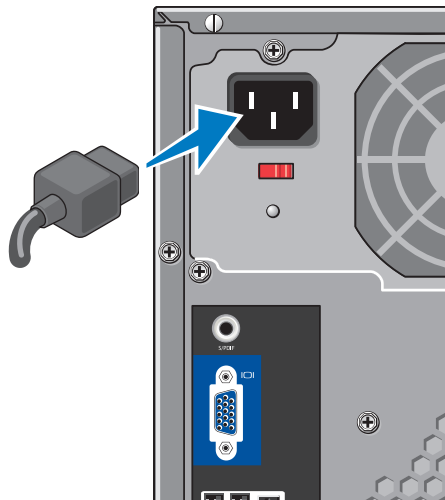

לא נדרש חיבור רשת על מנת להשלים את התקנת המחשב, אך אם קיים חיבור לרשת או לאינטרנט באמצעות חיבור כבל (כגון מודם כבלים ביתי או שקע Ethernet), באפשרותך לחברו כעת. השתמש בכבל Ethernet בלבד (מחבר RJ45). אל תחבר כבל טלפון (מחבר RJ11) למחבר הרשת.



כדי לחבר את המחשב לרשת או להתקן פס-רחב, חבר קצה אחד של כבל הרשת ליציאת רשת או להתקן פס-רחב. חבר את הקצה השני של כבל הרשת למחבר מתאם הרשת בלוח האחורי של המחשב. נקישה מציינת שכבל הרשת חובר כהלכה.

חיבור כבל הרשת (אופציונלי)

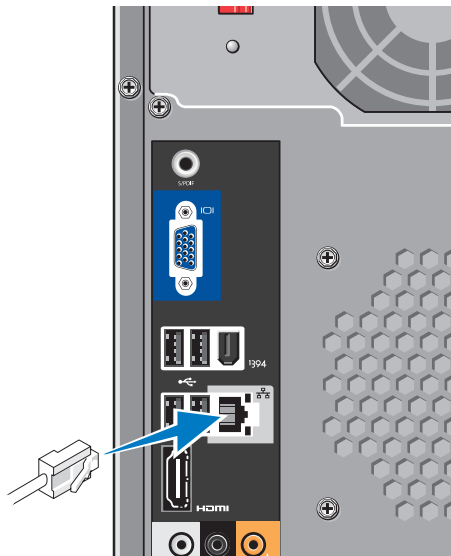

חבר את המקלדת ואת העכבר

השתמש במחברי ה-USB שבלוח האחורי של המחשב כדי לחבר מקלדת ועכבר USB.

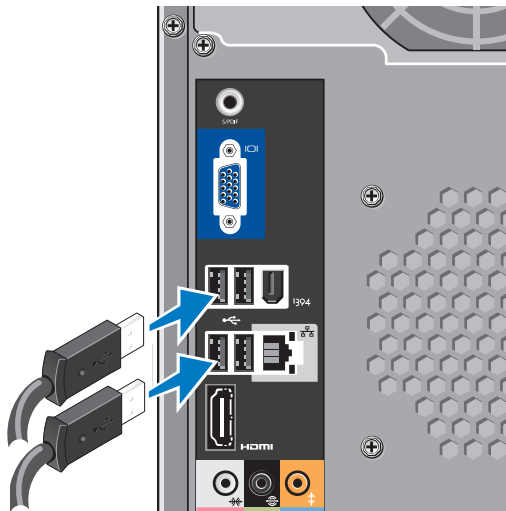

חיבור באמצעות מחבר HDMI

חבר את התצוגה באמצעות כבל HDMI.



חיבור באמצעות מחבר DVI (אופציונלי)

חבר את התצוגה באמצעות כבל DVI.

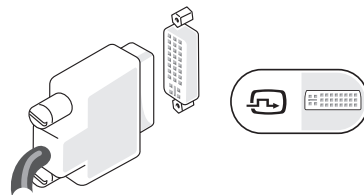

הערה: באפשרותך לרכוש כבלי HDMI ו-DVI נוספים באתר האינטרנט של Dell בכתובת dell.com.

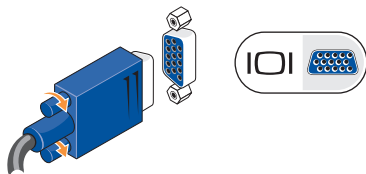



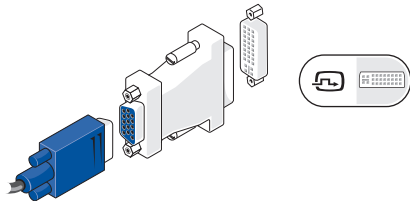

אם התצוגה מצוידת במחבר DVI, השתמש בכבל ה-VGA (עם המחברים הכחולים בשני הקצוות) יחד עם מתאם VGA ל-DVI (תקע לבן).



הערה: באפשרותך לרכוש מתאם VGA ל-DVI באתר האינטרנט של Dell בכתובת dell.com.

חיבור כבל הווידיאו לתצוגה

דוק את סוגי המחברים הזמינים בטלוויזיה או בצג שברשותך. בעת זיהוי המחברים בתצוגה, עיין בטבלה הבאה כדי לבחור את סוג החיבור שבו יש להשתמש.

	ומחבר	HDMI
	IOI	VGA
		DVI

חבר את התצוגה באמצעות מחבר ה-VGA, מחבר ה-HDMI או מחבר ה-DVI (אופציונלי).

חיבור באמצעות מחבר ה-VGA

חבר את התצוגה באמצעות כבל VGA (בדרך כלל כולל מחברים כחולים בשני הקצוות).

חיבור התצוגה

התצוגה מתחברת למחשב דרך אחד משני מחברים שונים. מחבר ה-HDMI, מחבר דיגיטלי עתיר ביצועים, נושא הן אותות וידיאו והן אותות שמע עבור תצוגות כגון טלוויזיות וצגים עם רמקולים מוכללים. מחבר ה-VGA נושא רק אותות וידיאו עבור תצוגות כגון צגים ומקרנים.

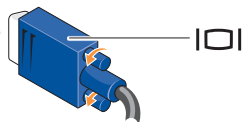
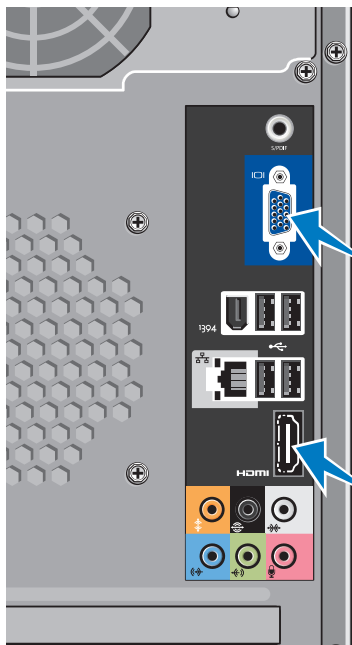

לחילופין-



הערה: מחבר DVI עשוי להיות זמין במערכת, אם רכשת כרטיס גרפי נפרד אופציונלי.

התקנת Studio 540

סעיף זה מספק מידע אודות התקנת Studio 540 וחיבור ציוד היקפי.

לפני התקנת המחשב

בעת הצבת המחשב, ודא שיש גישה נוחה למקור חשמל, אורור הולם ומשטח מאוזן להנחת המחשב.

הגבלת זרימת האוויר סביב Studio 540 עלולה לגרום לו להתחממות יתר. כדי למנוע התחממות יתר, הקפד להשאיר 10.2 ס"מ (4 אינץ') לפחות בחלק האחורי של המחשב וכן 5.1 ס"מ (2 אינץ') לפחות בשאר הצדדים. אין להציב את המחשב במקום סגור, כגון ארון או מגירה, כאשר הוא מופעל.





40	קבלת עזרה
41	תמיכה טכנית ושירות לקוחות
41	DellConnect™
41	שירותים מקוונים
42	שירות AutoTech
43	מידע אודות מוצרים
	החזרת פריטים לתיקון במסגרת
43	האחריות או לקבלת זיכוי
44	לפני שתתקשר
45	פנייה אל Dell
47	איתור מידע ומשאבים נוספים
49	מפרט
56	נספח
56	הודעה בנוגע למוצרי Macrovision
57	אינדקס

תוכן

22	פתרון בעיות	5	התקנת Studio 540
22	בעיות רשת	5	לפני התקנת המחשב
23	בעיות חשמל	6	חיבורהתצוגה
24	בעיות זיכרון	7	חיבור כבל הווידאו לתצוגה
25	נעילות ובעיות תוכנה	8	חבר את המקלדת ואת העכבר
28	שימוש בכלי תמיכה	9	חיבור כבל הרשת (אופציונלי)
28	Dell Support Center		חיבור כבלי החשמל של
29	הודעות מערכת	10	התצוגה והמחשב
	Hardware Troubleshooter	11	הגדרת WindowsVista®
31	(פותר בעיות החומרה)	11	התחברות לאינטרנט (אופציונלי)
32	תוכנית האבחון של Dell	14	שימוש ב- Studio 540
34	אפשרויות לשחזור מערכת	14	תכונות - מבט מלפנים
34	שחזור מערכת	17	תכונות - מבט מאחור
36	Dell FactoryImage Restore	18	מחברי הלוח האחורי
37	התקנה מחדש של מערכת הפעלה	20	תכונות תוכנה

הערות, הודעות והתראות

 **הערה:** "הערה" מציינת מידע חשוב המסייע להשתמש במחשב ביתר יעילות.

 **הודעה:** "שים לב" מציינ נזק אפשרי לחומרה או אובדן נתונים, ומסביר כיצד ניתן למנוע את הבעיה.

 **התראה:** "התראה" מציינת אפשרות של נזק לרכוש, פגיעה גופנית או מוות.

אם רכשת מחשב Dell™ n Series, כל התייחסות במסמך זה למערכת ההפעלה Microsoft® Windows® אינה ישימה.

המידע במסמך זה עשוי להשתנות ללא הודעה.

© 2008 Dell Inc. כל הזכויות שמורות.

חל איסור מוחלט על העתקה מכל סוג של חומרים אלה ללא הרשאה בכתב מ-Dell Inc.

סימנים מסחריים שבשימוש בטקסט זה: Dell, הולוגו DELL, YOURS IS HERE, DellConnect הם סימנים מסחריים של Dell Inc.; Intel, Pentium, Celeron הם סימנים מסחריים רשומים ו-Core הוא סימן מסחרי של Intel Corporation בארה"ב ובמדינות אחרות; Microsoft, Windows, Windows Vista, ו-Windows Vista והלחצן Start (התחל) של Windows Vista הם סימנים מסחריים או סימנים מסחריים רשומים של Microsoft Corporation בארצות הברית ו/או במדינות אחרות; Blu-ray Disc הוא סימן מסחרי של Blu-ray Disc Association; Bluetooth הוא סימן מסחרי רשום בבעלות Bluetooth SIG, Inc. ונמצא בשימוש של Dell ברשיון; Realtek הוא סימן מסחרי של Realtek Semiconductor Corporation.

ייתכן שייעשה שימוש בסימנים מסחריים ובשמות מסחריים אחרים במסמך זה כדי להתייחס לישויות הטוענות לבעלות על הסימנים והשמות, או למוצרים שלהן. Dell Inc. מוותרת על כל חלק קנייני בסימנים מסחריים ושמות מסחריים פרט לאלה שבבעלותה.

מהדורה A00

מספר חלק U563F

יוני 2008

Studio

מדריך התקנה של

studio

מדריך התקנה של

